

Ficha técnica

Fijación microrail para anclaje a chapa

S61

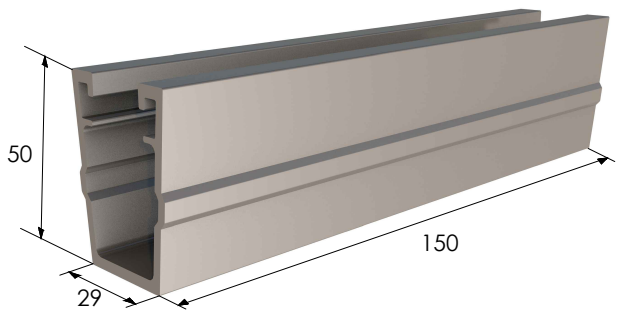

Accesorios compatibles
(no incluidos)

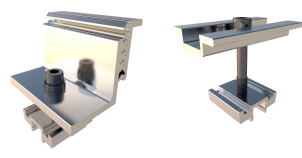

S10.3

S11.3

Par de apriete:
Tornillo SW8
Velocidad máxima de rotación para instalar: 1800 rpm

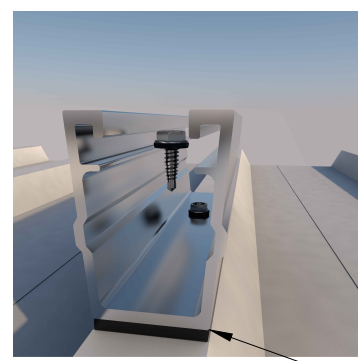
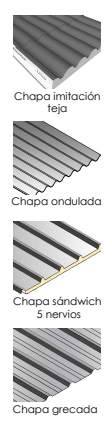
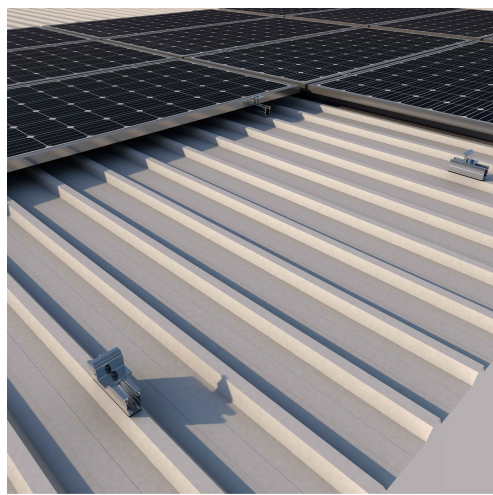

Junta de estanqueidad (incluida)

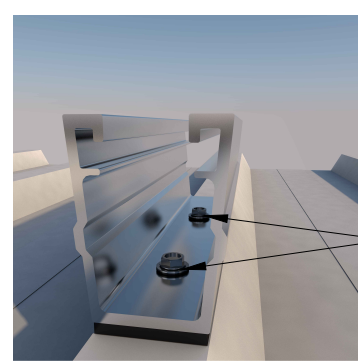

x2 S42 por fijación (incluidos)

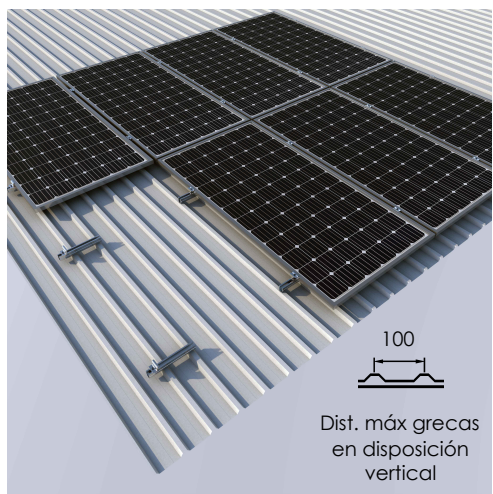

Dist. máx grecas en disposición vertical

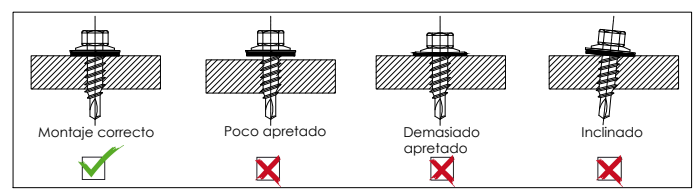

EPDM



Tornillería incluida

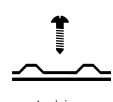

Anclaje a chapa

Herramientas necesarias:

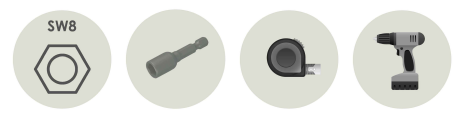

Seguridad:



S61
Fijación para todo tipo de cubiertas metálicas grecadas.
Anclaje sobre la greca.
Para todos los tamaños de módulos.
Perfilería de aluminio EN AW 6005A T6
Tornillería de anclaje S42 (ver ficha)
Incluye junta de estanqueidad EPDM.
Tornillería de anclaje incluida.



Reservado el derecho a efectuar modificaciones · Las ilustraciones de productos son a modo de ejemplo y pueden diferir del original.