

Smart Charger

Manuale utente

SCharger-7KS-S0, SCharger-22KT-S0



Sommario

Panoramica	
Informazioni sul manuale	1
<hr/>	
Sicurezza	
Informazioni sulla sicurezza	2
<hr/>	
Introduzione	
Contenuto della confezione	3
Panoramica del prodotto	4
Specifiche tecniche	5
<hr/>	
Installazione	
Preparazioni all'installazione	6
Istruzioni per l'installazione	8
Guida dell'app	13
<hr/>	
Utilizzo	
Utilizzo del caricabatterie	13
Introduzione all'indicatore	14
<hr/>	
Manutenzione ordinaria	15
Varie	15
Descrizione contatore	16
Risoluzione dei problemi relativi ai guasti comuni	18
Assistenza Clienti	21

Informazioni sul manuale

Grazie per aver scelto Huawei Smart Charger.

Il presente manuale illustra i passaggi necessari per installare, utilizzare e mantenere Smart Charger.

Fare attenzione quando si effettuano le operazioni contrassegnate dalla dicitura "Attenzione" per evitare lesioni o danni al prodotto. Il simbolo presente in questo manuale è definito come segue.

- ⓘ Attenzione: fornisce informazioni importanti o indica una situazione potenzialmente pericolosa che, se non evitata, potrebbe causare danni al dispositivo, perdita di dati, compromissione delle prestazioni o risultati imprevisti.

La finalità del presente manuale è puramente informativa e non costituisce alcun tipo di garanzia. Il prodotto effettivo (inclusi, ma senza limitarsi ad essi, il colore, le dimensioni e le funzioni) potrebbe variare. Se i contenuti di questo manuale differiscono dalle descrizioni presenti sul sito Web ufficiale, quest'ultimo dovrà essere preso come riferimento.



Scansionare il codice QR per ottenere i documenti più recenti.

- ⓘ Alcune funzioni potrebbero essere soggette a modifiche, conformemente agli aggiornamenti più recenti del software e dell'app del caricabatterie.

Informazioni sulla sicurezza

- Prima di usare e mettere in funzione il prodotto, leggere attentamente il presente documento e osservare tutte le precauzioni per la sicurezza, incluse le segnalazioni per la sicurezza dell'attrezzatura.
- Le dichiarazioni presenti in questo manuale non costituiscono le istruzioni di sicurezza complete. Si tratta solamente di istruzioni supplementari. La Società non è responsabile di eventuali conseguenze causate dalla violazione dei presenti requisiti di sicurezza generali, standard di progettazione, produzione o sicurezza.
- Assicurarsi che il prodotto sia installato negli ambienti come specificato nel presente manuale. Un'installazione non corretta potrebbe danneggiare il caricabatterie.
- Eventuali danni, lesioni personali o danni alla proprietà risultanti sono esclusi dalla garanzia. Oltre ai requisiti specificati nel presente manuale, l'utilizzo e l'operazione del prodotto devono inoltre essere conformi alle normative locali.
- Le onde radio generate dal prodotto possono interferire con il normale funzionamento di apparecchi medicali impiantati o personali, come pacemaker, impianti cocleari e apparecchi acustici. Consultare il produttore dell'apparecchio medicale per ulteriori informazioni.
- Prima di installare o pulire il prodotto, spegnere gli interruttori differenziali con protezione da sovracorrente a monte (RCBO).
- Non installare né utilizzare il prodotto in un ambiente con forti campi magnetici o vicino a un trasmettitore wireless.
- Non installare né usare il prodotto in o vicino ad aree con materiali infiammabili, esplosivi, chimici o vapore.
- Installare e utilizzare questo prodotto in un luogo senza luce diretta del sole.
- Non utilizzare o sostituire il prodotto in condizioni meteorologiche estreme.
- Prima di caricare un veicolo elettrico con il prodotto, leggere attentamente le istruzioni del veicolo.
- Non rimuovere i contrassegni di sicurezza, le etichette di avviso, le targhette o i contrassegni dei cavi dal prodotto.
- Non spruzzare acqua o liquidi sul prodotto. Non immergere il connettore di carica in acqua.
- Prima di caricare il veicolo elettrico o ibrido, spegnere l'auto.
- Tenere i bambini lontani dal prodotto.
- Non smontare, riparare o modificare il prodotto da soli.
- Non usare cavi o adattatori di terze parti.
- Non inserire le dita né oggetti affilati in nessuno dei componenti del prodotto.
- Non far cadere, schiacciare né forare il prodotto per evitare guasti al dispositivo.
- Non piegare né rompere i componenti del prodotto, né danneggiarli con oggetti affilati.
- Non utilizzare il prodotto se difettoso, rotto, danneggiato o malfunzionante.
- Un generatore non può fungere da alimentazione per il prodotto.
- Non collegare il prodotto a dispositivi che non siano un veicolo.

Contenuto della confezione

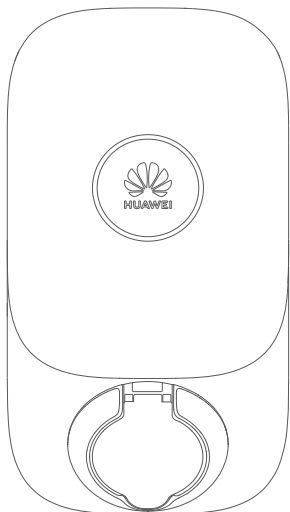

Caricabatterie



Tappo in gomma
x 4



Copertura in gomma per il cavo
x 3



Vite per
installazione
a parete x 4

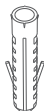

Tassello
x 4



Vite fermacavi
x 4



Fermacavi x 2

Diametro del cavo consigliato:
19,5-23 mm



Fermacavi x 2

Diametro del cavo consigliato:
14,5-19,5 mm

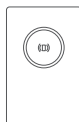

Scheda RFID x 2



Manuale utente

Panoramica del prodotto

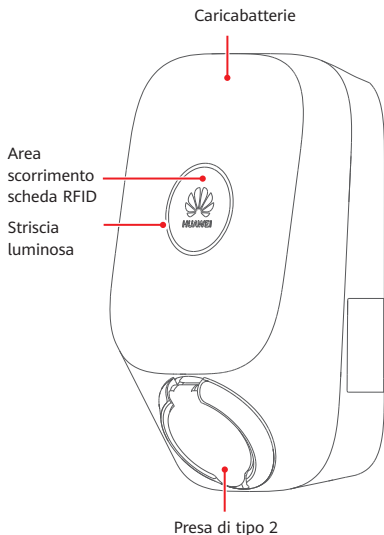

i Nelle modalità energia FV preferita, carica pianificata o potenza di carica dinamica, le auto che non supportano la riattivazione del segnale CP potrebbero non avviarsi e la sessione di carica potrebbe venire interrotta.

- **Energia FV preferita***
Carica mediante alimentazione FV adattiva con una percentuale di potenza autoprodotta elevata. Commutazione automatica della fase per massimizzare l'utilizzo dell'energia FV (disponibile su SCharger-22KT-S0).
 - **Carica pianificata**
Il tempo di utilizzo pianificato della carica consente di impostare quando avviare e interrompere una sessione di carica sull'app.
 - **Carica normale**
Potenza di carica fino a 7,4 kW (monofase) o 22 kW (trifase).
 - **Autenticazione intelligente**
Supporta l'autenticazione dell'utente e nega l'accesso agli utenti non autorizzati. La carica plug-and-play è supportata dopo la disattivazione dell'autenticazione. Supporta la gestione della scheda RFID.
 - **Potenza di carica dinamica***
La potenza del caricabatterie è controllata in modo dinamico in base alla potenza totale della sede per impedire lo scatto dell'RCBO.
- * Questa funzione è disponibile quando sono installati un contatore elettrico e un inverter FV Huawei di modelli e versioni specifici. Scansionare il codice QR in "Informazioni sul manuale" e vedere le informazioni dettagliate sul contatore in "Descrizione contatore".

Specifiche tecniche

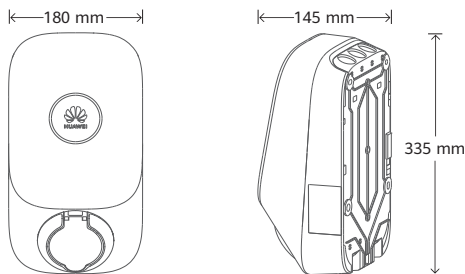

	SCharger-22KT-S0			SCharger-7KS-S0
	Modalità A	Modalità B	Modalità C	
Intervallo di tensione operativa	Trifase 400/230 V CA ($\pm 20\%$)	Trifase 400/230 V CA ($\pm 20\%$)	Monofase 230 V CA ($\pm 20\%$)	
Frequenza	50/60 Hz ± 1 Hz	50/60 Hz ± 1 Hz	50/60 Hz ± 1 Hz	
Sistema di messa a terra supportato	Trifase cinque fili; TN, TT	Trifase cinque fili; TN, TT	Monofase, tre fili; TN, TT, IT	
Potenza in uscita nominale (corrente)	Trifase: 22 kW (32 A),	Trifase: 11 kW (16 A),	Monofase: 7,4 kW (32 A)	
Temperatura di funzionamento* (senza luce diretta del sole)	Da -35 °C a +40 °C	Da -35 °C a +50 °C	Da -35 °C a +45 °C	
Peso	Circa 3,1 kg			Circa 3,0 kg
Dimensioni (A x L x P)	335 mm x 180 mm x 145 mm			
Tipo di rete	WiFi 2.4 GHz			
Bluetooth	BLE 5.0			
Porta Ethernet	FE 100 Mbit/s			
RFID	IEC 14443 Tipo A			
Temperatura di trasporto e stoccaggio	Da -40 °C a +70 °C			
Umidità relativa	5%-95% UR (senza condensa)			
Altitudine*	0-2.000 m			
Classificazione IP	IP54			
Conformità agli standard	EN 61851-1 2019, IEC 62955 2018, IEC 61008-1 2010, IEC/EN 62196-1			

*Quando l'altitudine è compresa tra 2.000 m e 4.000 m, la potenza in uscita del caricabatterie è ridotta.

*SCharger-7KS-S0: quando la temperatura di funzionamento è compresa tra 45 °C e 55 °C, la potenza in uscita del caricabatterie è ridotta.

*SCharger-22KT-S0 (Modalità A): quando la temperatura di funzionamento è compresa tra 40 °C e 55 °C, la potenza in uscita del caricabatterie è ridotta.

*SCharger-22KT-S0 (Modalità B): quando la temperatura di funzionamento è compresa tra 50 °C e 55 °C, la potenza in uscita del caricabatterie è ridotta.

*SCharger-22KT-S0 (Modalità C): quando la temperatura di funzionamento è compresa tra 45 °C e 55 °C, la potenza in uscita del caricabatterie è ridotta.

Precauzioni per l'installazione

Prima dell'installazione, leggere attentamente le precauzioni indicate in questo manuale e preparare l'installazione.

- Solo i professionisti con qualifiche locali possono disassemblare e installare i caricabatterie.
- Assicurarsi che le operazioni di installazione siano effettuate correttamente per evitare incidenti come incendi e scosse elettriche.
- Assicurarsi che la superficie di installazione sia sufficientemente robusta da sostenere il caricabatterie. Si raccomanda di accertare che la parete abbia una capacità portante di almeno 100 kg.
- Assicurarsi che la parete sia piana e che disponga di uno spazio sufficiente attorno alla posizione di installazione per garantire una buona ventilazione.
- Assicurarsi che la parete sia più grande del coperchio posteriore del caricabatterie.
- Durante l'installazione del prodotto, per prima cosa installare il cavo di messa a terra. Durante la disinstallazione del prodotto, rimuovere il cavo di messa a terra per ultimo. Non lavorare sul prodotto in assenza di un cavo di messa a terra correttamente installato.
- Non installare né rimuovere i cavi di alimentazione se il sistema è acceso.
- Prima di accendere l'RCBO a monte, assicurarsi che i cavi siano collegati correttamente al caricabatterie.
- Dopo aver acceso l'RCBO a monte, non toccare i terminali sul coperchio posteriore, né direttamente né con conduttori.
- Utilizzare cavi conformi con le normative locali e assicurarsi che l'isolamento sia intatto.
- Durante l'installazione del prodotto, usare un cacciavite con serraggio appropriato per riuscire a serrare le viti. Quando si usa un cacciavite, assicurarsi che non sia inclinato e che l'errore di serraggio non superi il 10% del valore specificato.

- Durante l'instradamento dei cavi, assicurarsi che non si attorciglino.
- Mantenere i cavi a una distanza di almeno 30 mm dai componenti che generano calore o dalle aree con sorgenti di calore.
- Non unire né saldare i cavi di alimentazione. Se necessario, usare un cavo più lungo.
- Sigillare i fori del cavo di alimentazione non utilizzato con tappi di gomma al termine dell'installazione.
- In caso di cortocircuito, il valore di I^2t misurato alla presa-uscita EV della stazione di carica non dovrà superare i 75.000 A2s.



Scansionare il codice QR per guardare il video di installazione.

Preparazioni all'installazione

Prima dell'installazione, assicurarsi che:

- La potenza del caricabatterie sia compresa nell'intervallo di carico della sede consentito.
- I cavi e gli RCBO siano conformi ai requisiti di installazione e utilizzo.
- Se il cavo di alimentazione di ingresso CA esposto all'ambiente esterno è lungo 3 m o più, consultare l'installatore locale. Si consiglia di installare un dispositivo di protezione da sovratensione (SPD) a monte dell'RCBO del caricabatterie. Le specifiche dell'SPD devono soddisfare i seguenti requisiti: $U_c = 385 \text{ V CA}$, $I_n \geq 10 \text{ kA}$ e $U_p \leq 2 \text{ kV}$. Il cavo tra l'SPD e il caricabatterie deve essere lungo almeno 3 m.
- Venga preparato un cavo di rete di lunghezza sufficiente se il caricabatterie è collegato a una rete cablata.
- L'area di installazione sia coperta da una rete wireless se il caricabatterie viene connesso alla rete tramite Wi-Fi.
- Se si utilizzano le modalità energia FV preferita e potenza di carica dinamica, è necessario configurare un contatore di elettricità. Scansionare il codice QR in "Informazioni sul manuale" e vedere le informazioni dettagliate sul contatore in "Descrizione contatore".

Preparazione degli utensili

Dispositivi di protezione individuale	Caschetto di sicurezza	Guanti di protezione	Scarpe con isolamento
Utensili per l'installazione dell'hardware	Cacciavite dinamometrico isolato Phillips (M4/M5/M6)	Cacciavite dinamometrico di sicurezza isolato (TT20)	Trapano e punta da trapano ($\Phi 10$)
	Pennarello	Martello di gomma	
Utensili per l'installazione del cavo	Spelacavi	Crimpatrice	Forbici
Strumenti di misurazione	Pinza amperometrica	Metro a nastro in acciaio	Livella
Materiali ausiliari	Nastro isolante	Guaina termorestringente	Terminale capocorda

Preparazione dei cavi

Tipo di cavo	Corrente operativa	Area di sezione trasversale
Cavo di alimentazione di ingresso CA (monofase a tre fili)	32 A	6~10 mm ²
Cavo di alimentazione di ingresso CA (trifase a cinque fili)		6~10 mm ²

Nota: per semplificare il cablaggio, non si consiglia l'utilizzo di fili in alluminio o in rame non rivestito.

Preparazione di un RCBO

Ingresso	Caratteristiche tecniche
Monofase/trifase	RCBO 2P/4P, 40 A (si consigliano 50 A se la temperatura ambiente è superiore a 45 °C), Tipo A o B, conformemente alle regolamentazioni locali.

1 Apertura del caricabatterie

i Prima dell'installazione, leggere le precauzioni per l'installazione.

1. Spingere il coperchio posteriore verso il basso.
2. Separare il corpo del caricabatterie dal coperchio posteriore.

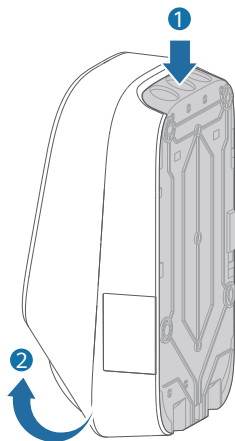

2 Fissaggio del coperchio posteriore

i Assicurarsi che la superficie di installazione sia sufficientemente robusta da sostenere il caricabatterie. Si raccomanda di accertare che la parete abbia una capacità portante di almeno 100 kg. Non forare il coperchio posteriore. In caso contrario, potrebbe riportare danni.

1. Collocare il coperchio posteriore sulla parete, in posizione orizzontale, e utilizzare un pennarello per contrassegnare le posizioni dei fori sul muro.
2. Utilizzare un trapano per effettuare i fori sulla parete nelle posizioni segnate, quindi inserire i tasselli nei fori (profondità di inserimento: 50 mm; $\phi 10$).
3. Per assicurare il coperchio posteriore al muro, utilizzare delle viti per montaggio a parete (utilizzare un cacciavite Phillips M6 con serraggio 1,4-1,6 N·m).

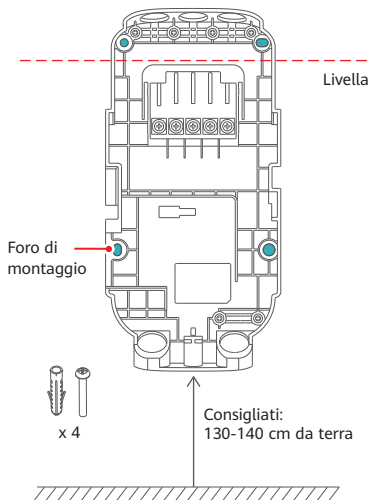

3 Cablaggio sul coperchio posteriore

1. Spegner l'RCBO a monte.
2. Usare le forbici per tagliare la copertura in gomma per adattarla alla dimensione del cavo. Le coperture in gomma devono aderire ai cavi per garantirne la tenuta.
3. Il modello di spelatura del cavo è stampato all'interno del cartone. Usare uno spelacavi per spelare il cavo di alimentazione in base al modello.
4. Selezionare un terminale capocorda appropriato in base al diametro del cavo e crimpare il terminale capocorda al cavo.
5. Collegare il cavo di alimentazione mediante l'ingresso del cavo sul percorso dei cavi effettivo. Esercitare una pressione sulla copertura in gomma del cavo all'interno dell'ingresso del cavo (se il diametro del cavo è 22 ± 1 mm, non è necessario esercitare alcuna pressione sulla copertura in gomma del cavo nel caricabatterie. Fissarla all'involucro del caricabatterie).

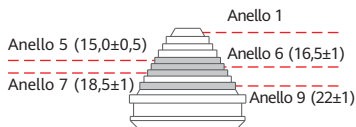

Diametri dei cavi supportati dalla copertura in gomma (mm)

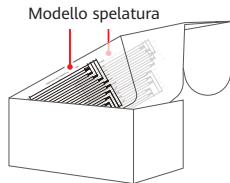

Ingressi cavi di alimentazione

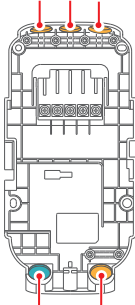

Ingresso del cavo per le comunicazioni

Ingresso cavo di alimentazione

Cablaggio a sinistra

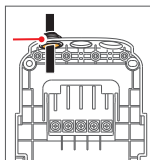

Cablaggio centrale

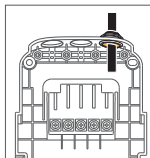
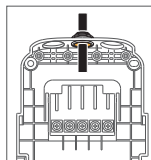

Cablaggio a destra

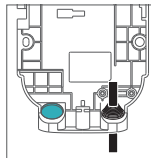

Cablaggio in basso

4

Collegamento dei cavi di alimentazione

1. Mantenere i terminali a vite nella posizione corretta, come mostrato nelle figure a destra. Collegare i cavi ai terminali corretti e serrare le viti in senso orario. Tirare i cavi di alimentazione per verificare che siano collegati saldamente. Verificare che le viti siano nello stato richiesto (usare un cacciavite dinamometrico M5 con serraggio $2,0 \pm 0,2$ N·m).
2. Selezionare un fermacavo in base alla dimensione del cavo. Installare il fermacavo e usare le viti per assicurare i cavi (usare un cacciavite dinamometrico M4 con serraggio 1,2 N·m).
3. Tirare i cavi di alimentazione per assicurarsi che siano collegati saldamente.

i Nella figura seguente, il cavo di alimentazione è inserito al centro.

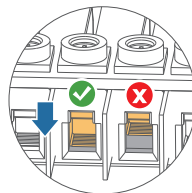
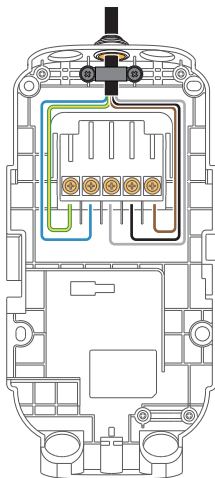

x 2



Diametro del cavo
consigliato: 19,5-23 mm



Diametro del cavo
consigliato: 14,5-19,5 mm

i Se vengono inseriti dalla parte inferiore cinque cavi da 10 mm^2 , si consiglia di non sovrapporre più di due strati di cavi.

- i** • I cavi seguenti sono conformi con lo standard IEC 60446. I colori dei cavi possono variare in base alle aree geografiche. Collegare i cavi di alimentazione in base alla condizione della fase effettiva.
- I sistemi TN e TT sono configurati con conduttori neutri. I sistemi IT non hanno conduttori neutri.
- SCharger-7KS-S0 supporta sistemi TN e TT monofase e IT monofase.
- SCharger-22KT-S0 supporta sistemi TN e TT trifase, TN e TT monofase e IT monofase.

TN e TT monofase

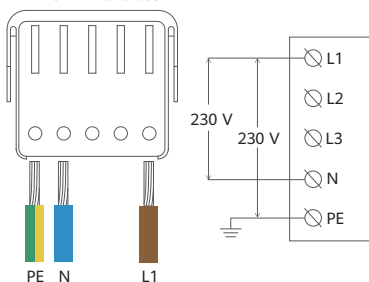

IT monofase

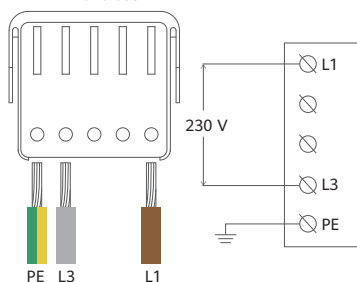

TN e TT trifase

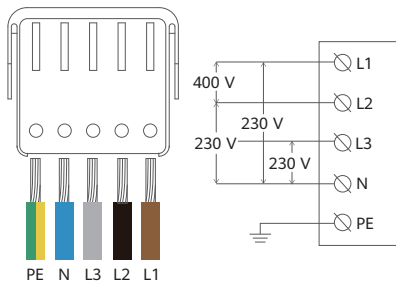

- i** Per un sistema TT, collegare i cavi facendo riferimento alla traccia di cablaggio del sistema TN presente sul coperchio posteriore.

5 Collegamento dei cavi di comunicazione

- ❗ Se si usa la connessione Wi-Fi, assicurarsi che l'area di installazione sia all'interno della copertura.
- Se si seleziona la connessione cablata, fare riferimento a quanto segue per collegare i cavi di comunicazione.

Nella figura seguente, il cavo di alimentazione è inserito al centro.

1. Sigillare i fori del cavo di alimentazione non utilizzato con tappi di gomma.
2. Tagliare la copertura in gomma del cavo in base ai requisiti del sito e fissarla all'ingresso del cavo di comunicazione.
3. Instradare il cavo di rete nel foro di sinistra nella parte inferiore del coperchio posteriore.
4. Collegare il cavo di rete alla porta FE presente sulla parte posteriore del caricabatterie.

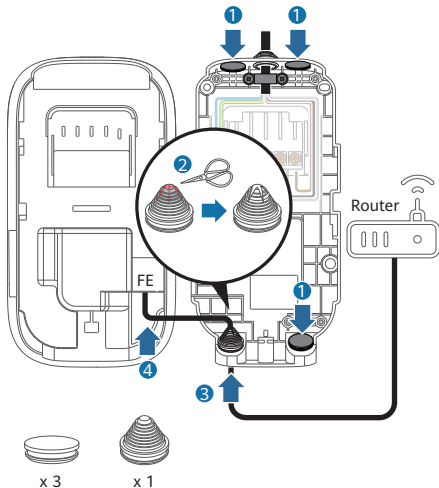

6 Completamento dell'installazione

- ❗ Nella figura seguente, il cavo di alimentazione è inserito al centro e viene utilizzata una rete Wi-Fi.

1. Sigillare i fori del cavo di alimentazione non utilizzato con tappi di gomma.
2. Allineare il caricabatterie con il proprio coperchio posteriore e spingerlo verso il basso.
3. Serrare le viti nella parte inferiore (usare un cacciavite dinamometrico di sicurezza isolato TT20 con serraggio 2,0 N·m).

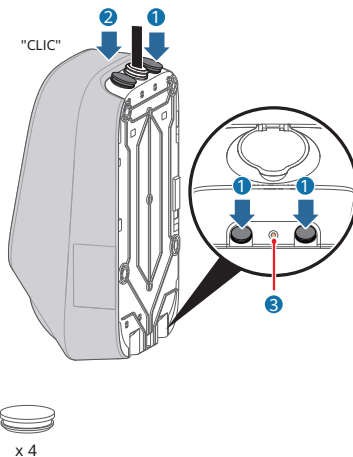

Installazione dell'app

Prima di procedere, scansionare il codice QR del dispositivo. Scaricare e installare l'app più recente sullo smartphone.

Seguire le istruzioni sull'app per completare le impostazioni guidate e le impostazioni dei parametri.

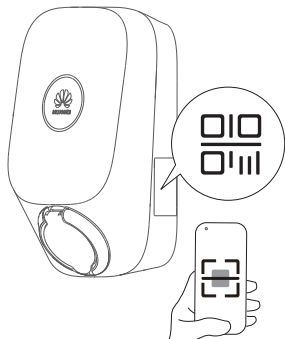

Guida all'avviamento dell'app



Utilizzo del caricabatterie

- Prima di utilizzare il prodotto, leggere le precauzioni per l'installazione.
- Assicurarsi che il caricabatterie non sia rotto o danneggiato.
- Assicurarsi che non vi sia liquido o altro corpo estraneo sul connettore di carica o all'interno della porta di carica del veicolo.
- La figura seguente mostra come avviare una sessione di carica facendo scorrere la scheda. Per dettagli sulle altre modalità di carica, vedere l'app del caricabatterie.
- Se si utilizza la modalità di carica plug-and-play, è possibile interrompere una sessione di carica dal veicolo, facendo scorrere la scheda RFID, oppure dall'app del caricabatterie.

Carica mediante scorrimento della scheda

1. Aprire la porta di carica del veicolo.

2. Prendere il connettore di carica, aprire il coperchio della presa e inserire correttamente il connettore di carica nel caricabatterie e veicolo.

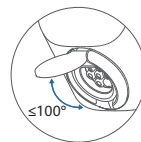

3. Posizionare la scheda RFID nell'area di scorrimento per avviare la sessione di carica. Mantenere il motivo circolare sulla scheda nell'area di scorrimento. Se l'indicatore lampeggia rapidamente in blu per tre volte, lo scorrimento della scheda è andato a buon fine.

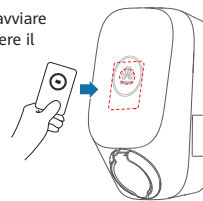





Interruzione della carica

Far scorrere la scheda RFID per interrompere una sessione di carica.

- La carica si interrompe automaticamente quando la batteria è completamente carica.
- Se l'indicatore lampeggia rapidamente in rosso per tre volte, scansionare il codice QR in "Informazioni su questo documento" e fare riferimento a "Risoluzione dei problemi".

Indicatori

 Alcune funzioni potrebbero essere soggette a modifiche conformemente agli aggiornamenti più recenti del software e dell'app del caricabatterie.

Indicatore	Stato dell'indicatore	Stato del caricabatterie
 Blu	Ciclo: blu fisso per 4 s e spento per 1 s	Connettore di carica collegato (la funzione di autenticazione è disattivata).
	Ciclo: blu pulsante per 1 s	Carica in corso
	Blu fisso	Carica terminata (il connettore di carica non è stato rimosso).
	Ciclo: blu pulsante per 4 s e spento per 1 s	Carica pianificata in attesa
 Bianco	Ciclo: bianco pulsante per 4 s e spento per 1 s	Inattivo (stato predefinito o connettore di carica rimosso dal veicolo)
	Ciclo: bianco lampeggiante per 0,5 s	Aggiornamento del software
 Verde	Ciclo: verde pulsante per 1 s	Carica con energia FV in attesa e Carica con energia FV in avanzamento*
 Rosso	Ciclo: rosso lampeggiante per 2s (acceso per 1s e spento per 1s)	Allarme
	Rosso fisso	Guasto

*Questa funzione è disponibile quando sono installati un contatore elettrico e un inverter FV Huawei di modelli e versioni specifici.

Manutenzione ordinaria

- I caricabatterie non richiedono una manutenzione speciale. Si consiglia di controllare e pulire la chiusura del caricabatterie e gli accessori come il connettore di carica ogni sei mesi.
- Verificare se il caricabatterie e i cavi sono danneggiati.
- Utilizzare un panno asciutto per pulire la superficie del caricabatterie. Non spruzzare acqua direttamente sul caricabatterie.

 Non usare detersivi corrosivi, detersivi per vetro o solventi organici.

Specifiche di comunicazione

	Gamma di frequenza operativa	Potenza massima di trasmissione	Guadagno antenna
WIFI	2.400 MHz/2.483,5 MHz	18,93 dBm	2,85 dBi
Bluetooth	2.400 MHz/2.483,5 MHz	9,23 dBm	2,85 dBi
RFID	13,56 MHz	/	0 dBi

Varie

• **Stoccaggio e trasporto**

I caricabatterie devono essere trasportati negli imballaggi originali. Non appoggiare altri oggetti sul caricabatterie. Prima del trasporto, stoccare il prodotto in un luogo pulito, asciutto e ben ventilato con un'umidità relativa non superiore all'80% e senza gas corrosivi. Le specifiche ambientali per lo stoccaggio e il trasporto non devono superare quelle indicate nelle Specifiche tecniche.

• **Smontaggio**

Solo gli elettricisti autorizzati e qualificati possono smontare il prodotto. Prima di procedere con lo smontaggio, spegnere il caricabatterie. Smontare il caricabatterie seguendo l'ordine di installazione al contrario.

• **Smaltimento/rottamazione**

Il prodotto deve essere smaltito presso un punto di riciclo per apparecchiature elettroniche. Smaltire il prodotto in maniera corretta e rispettosa dell'ambiente, conformemente alle leggi e alle regolamentazioni locali. I dispositivi elettronici non possono essere smaltiti come rifiuti domestici.

• **Protezione della privacy**

Per ulteriori informazioni sulla protezione della privacy, accedere all'app.

• **Risoluzione dei problemi**

Per dettagli sulla risoluzione dei problemi, scansionare il codice QR in "Informazioni su questo documento" e fare riferimento a "Risoluzione dei problemi".

Descrizione contatore

- Se si utilizzano la modalità di energia FV preferita e la funzione di equalizzazione della potenza, è necessario configurare un contatore elettrico, non in dotazione a questo prodotto. Questo documento fornisce esclusivamente i modelli consigliati e le informazioni di base. Per i dettagli, consultare il manuale del contatore.
- Durante l'installazione del contatore, accertarsi che il trasformatore di corrente o il cavo della tensione siano installati correttamente. In caso contrario, il caricabatterie potrebbe caricare alla massima potenza, causando il possibile scatto dell'interruttore di circuito generale.
- Per l'interruttore di circuito generale è consigliabile utilizzare il tipo C o il tipo D. Accertarsi che la corrente nominale dell'interruttore di circuito generale sia superiore alla corrente massima totale di tutti i carichi.
- Negli scenari di carico domestico massimo e di potenza massima del caricabatterie, la corrente deve essere inferiore o pari al 150% della corrente nominale dell'interruttore di circuito generale.
- Se nella rete è già presente un contatore FE, è consigliabile installare il DTSU666-FE facendo riferimento alla Figura 1. In caso contrario, la funzione di equalizzazione della potenza del caricabatterie ne risentirà.

Contatore consigliato

Componente	Descrizione	Preparato da
DTSU666-FE	Il contatore a quattro fili trifase DTSU666-FE dispone di una porta Ethernet. Supporta il protocollo Modbus-TCP. Si consiglia di installare il contatore nel punto di ingresso della corrente elettrica nell'abitazione. Versione contatore: V322 o successiva	Cliente

Figura 1: caricabatterie collegato al contatore tramite porta FE e connesso alla piattaforma cloud tramite Wi-Fi



Figura 2: caricabatterie collegato al contatore tramite porta FE e non connesso alla piattaforma cloud



Figura 3: contatore collegato direttamente al router, caricabatterie collegato al router tramite porta FE e successivamente connesso alla piattaforma cloud.

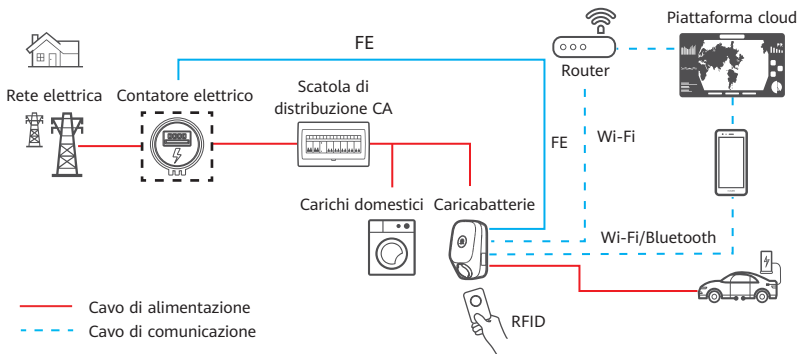

Risoluzione dei problemi relativi ai guasti comuni

Sintomo	Possibile causa	Soluzione
L'indicatore è spento.	La potenza in ingresso a monte è anomala.	Controllare il cavo di alimentazione in ingresso a monte.
	L'RCBO a monte è anomalo.	Controllare l'RCBO a monte. L'RCBO è guasto, sostituirlo.
	Il cavo di alimentazione CA è anomalo (danneggiato, allentato o presenta altri difetti nel collegamento).	Controllare il cavo.
	Il caricabatterie è guasto.	Contattare l'assistenza tecnica.
L'indicatore Wi-Fi è rosso fisso.	Il cavo di alimentazione di ingresso CA del caricabatterie è allentato, danneggiato o collegato in modo errato alla scatola di distribuzione dell'alimentazione.	Ricollegare il cavo come richiesto.
	Il sistema di terra non è impostato correttamente.	Contattare l'installatore per correggere il sistema di terra.
	La presa del caricabatterie è difettosa.	Contattare l'assistenza tecnica.
	Il cavo del connettore di carica è danneggiato o anomalo.	Sostituire il connettore di carica.
	Vi è il rischio di una dispersione di corrente.	Spegnere l'RCBO a monte e accendere il caricabatterie 5 secondi dopo.
	Altre cause.	Se il guasto persiste dopo il riavvio, contattare l'assistenza tecnica.

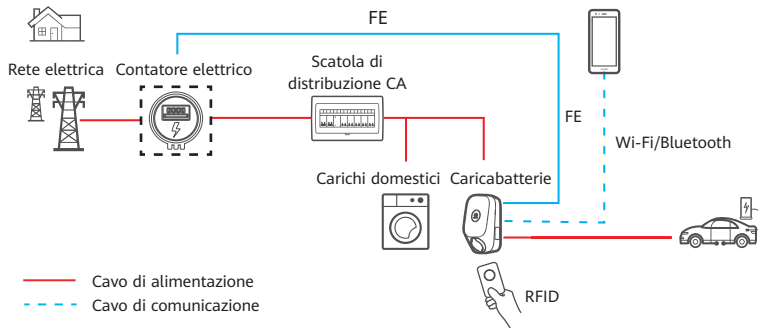
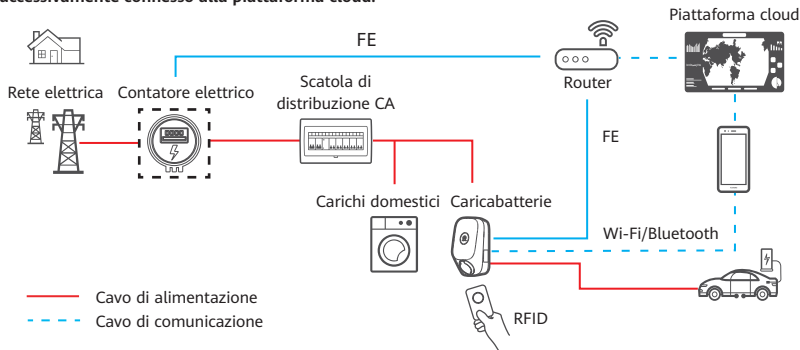
Sintomo	Possibile causa	Soluzione
L'indicatore lampeggia in rosso.	Si è verificata una sovratensione in ingresso. La tensione CA è superiore a 276 V.	Controllare che la tensione in ingresso rientri nell'intervallo normale.
	Si è verificata una sottotensione in ingresso. La tensione CA è inferiore a 184 V.	Controllare che la tensione in ingresso rientri nell'intervallo normale.
	Si verifica un'anomalia in una fase nell'ingresso trifase se la tensione di una fase è inferiore a 50 V (lo stato dell'ingresso è normale quando le tensioni di tutte e tre le fasi sono superiori a 60 V dopo aver acceso il sistema).	Controllare che la tensione trifase in ingresso rientri nell'intervallo normale.
	La protezione da sovracorrente del caricabatterie è attivata.	Accertarsi che il caricabatterie non sia coperto. Controllare che non siano presenti fonti di calore intorno al caricabatterie e che la temperatura ambiente rientri nell'intervallo consentito.
	Il connettore di carica è stato scollegato in modo errato.	Rimuovere e ricollegare il connettore di carica.
	La protezione da sovracorrente è attivata.	Ridurre la corrente di carica del veicolo o contattare l'assistenza post-vendita del veicolo.

Risoluzione dei problemi relativi ai guasti comuni

Sintomo	Possibile causa	Soluzione
L'indicatore è normale, ma la carica non può essere avviata.	La scheda RFID è difettosa.	Controllare che sia in uso la scheda RFID corretta.
	L'app per dispositivi mobili non è collegata al caricabatterie.	Controllare che la rete del telefono cellulare sia attivata e che il telefono cellulare sia collegato correttamente al caricabatterie.
	Il veicolo è acceso.	Controllare che il veicolo sia spento.
	Il connettore di carica non è collegato in modo corretto al veicolo.	Rimuovere e ricollegare il connettore di carica.
	Nel connettore di carica sono presenti corpi estranei.	Controllare il connettore di carica. Qualora siano presenti corpi estranei, rimuoverli. Qualora non sia possibile rimuovere i corpi estranei, sostituire il connettore di carica.
	Il connettore di carica è anomalo.	Sostituire il connettore di carica.
	Lo stato del caricabatterie è anomalo.	Spegnere l'RCBO a monte e accendere il caricabatterie 5 secondi dopo.
	Il caricabatterie è guasto.	Contattare l'assistenza tecnica.

Assistenza Clienti

Paese	E-mail del supporto tecnico	Tel
Germania	eu_inverter_support@huawei.com	0080033888888
Spagna		
Italia		
Paesi Bassi		
Polonia		
Turchia		
Ungheria		-
Altri paesi	Accedere a solar.huawei.com e verificare per gli altri paesi.	

 **Questo prodotto non può essere venduto nel Regno Unito e in Francia.**

Copyright © Huawei Digital Power Technologies Co., Ltd. 2023. Tutti i diritti riservati.

Huawei Digital Power Technologies Co., Ltd

Indirizzo: Huawei Digital Power Antuoshan Headquarters, Futian, Shenzhen, Repubblica Popolare Cinese

Codice postale: 518043

Sito Web: solar.huawei.com

v.2.0